



# MF 6S

135-200 CV

## UNA NUEVA ERA

DE PRESTACIONES CONCENTRADAS,  
SENCILLAS Y FIABLES



MASSEY FERGUSON

BORN TO **FARM**



## **MF 6S** **PROLONGANDO UNA NUEVA ERA**

de tractores sencillos y fiables

«Massey Ferguson se enorgullece de desarrollar máquinas sencillas, fiables e inteligentes que ayudan a los ganaderos y agricultores a enfrentarse a sus retos cotidianos y a realizar su trabajo de forma fácil y eficiente».

Thierry Lhotte  
Vicepresidente y Director Gerente de Massey Ferguson para Europa y Oriente Medio

La serie MF 6S ofrece una experiencia de usuario mejorada en el sector de los 135 a los 200 CV, con una mezcla de confort, conectividad y agricultura inteligente.

Para satisfacer las crecientes demandas de la agricultura sostenible de nuestros días, Massey Ferguson combina su maquinaria de última generación con unos niveles sin precedentes de confort en cabina y una completa gama de servicios totalmente conectados que le ayudarán a gestionar su negocio de forma más eficiente. Esta experiencia personalizada comienza con su decisión de compra y se prolonga durante toda la vida útil de la máquina.

El MF 6S es un tractor totalmente conectado. Su avanzada conectividad permite a los operadores

estar en contacto permanente con su explotación, su flota y los asesores y concesionarios de Massey Ferguson, es decir, con las personas que realmente importan.

Esta conectividad pone a su alcance toda una gama de servicios digitales innovadores, personalizados a la medida de sus necesidades y desarrollados para mantener su tractor en marcha y proteger su rentabilidad.

Puede confiar en la serie MF 6S para obtener la potencia, la eficiencia y la productividad necesarias para realizar el trabajo con facilidad. Al mismo tiempo, permite reducir los costes operativos para alcanzar la máxima rentabilidad.



# MF 6S

## FUERTES, ÁGILES E INTELIGENTES

Con la serie MF 6S, Massey Ferguson lleva la «Nueva Era» en la experiencia de usuario mejorada, la conectividad y la ganadería inteligente de su galardonada nueva serie MF 8S al importante sector de los tractores de 135 a 200 CV.

Estos nuevos tractores presentan el nuevo y moderno estilo de la familia, pero además incorporan nuevas y notables mejoras en confort y ergonomía.

Los nuevos tractores son compactos, potentes, ligeros, fáciles de maniobrar y muy versátiles, y su combinación de potencia, rendimiento y control avanzado les permite lograr resultados óptimos en el campo. Además, disfrutan de la agilidad necesaria para trabajos con pala y de un nivel de especificaciones imbatible.

Estos tractores compactos y ágiles están impulsados por unos enérgicos motores de cuatro cilindros, dotados de una relación potencia/peso asombrosa y capaces de proporcionar la tracción, el par y la potencia de un motor de seis cilindros más grande.



### PERSONALICE SU TRACTOR

08

**LA CABINA**  
COMPACTA Y CÓMODA

10

**PERSONALICE SU TRACTOR**

34

**HECHO PARA LA MANIOBRABILIDAD Y LA TRACCIÓN**

20

**AGRICULTURA Y CONECTIVIDAD INTELIGENTES**

28

**TRANSMISIONES DE ALTA EFICIENCIA**

Su MF 6S, de un vistazo..... 6

Máxima comodidad: el entorno de la cabina ..... 8

Acabado Essential ..... 14

Acabado Efficient ..... 16

Acabado Exclusive ..... 18

Diseñado para la agricultura inteligente y la conectividad ..... 20

Hecho para rendir: el motor ..... 26

Transmisión Dyna-6 ..... 30

Transmisión Dyna-VT ..... 32

Maniobrabilidad y tracción ..... 34

Un potente sistema hidráulico: Sistema hidráulico y TDF ..... 40

Palas ..... 42

Hecho para maximizar el tiempo de actividad: una nueva era en servicios y asistencia al cliente ..... 44

Personalice el MF 6S a la medida de su explotación: opciones y especificaciones ..... 50

# REALIDAD VIRTUAL



## USE SU TELÉFONO MÓVIL PARA VER EL MF 6S POR DENTRO



### ◀ PASO 1

Use una aplicación de lectura de códigos QR. Descárguela gratuitamente de App Store o Google Play Store.



### ◀ PASO 2

Abra la aplicación y escanee este código QR...



### ◀ PASO 3

...y acceda al interior de su tractor Massey Ferguson.

Viva la eXperiencia en 2D moviendo su smartphone alrededor en todas direcciones o bien utilizando los dedos.



### ◀ PASO 4

Viva la experiencia en realidad virtual 3D completa haciendo clic en el icono correspondiente y úselo en combinación con unas gafas de realidad virtual.

# SU MF 6S DE UN VISTAZO

Su versátil MF 6S está específicamente diseñado para proporcionar el nivel de prestaciones requerido para alcanzar la excelencia en una amplia gama de aplicaciones, con la potencia y la tracción para el trabajo en el campo, junto con la maniobrabilidad y la agilidad necesarias para los trabajos de transporte y carga y para los trabajos en el taller.

Son tractores potentes y versátiles, perfectamente dotados para satisfacer las necesidades de todo tipo de usuarios, desde contratistas a explotaciones agrícolas o ganaderas de gran extensión.

## CON SUS CINCO MODELOS A ELEGIR, LA SERIE MF 6S SIEMPRE ES LA MEJOR OPCIÓN

	MF 6S.135	MF 6S.145	MF 6S.155	MF 6S.165	MF 6S.180
Motor	AGCO POWER – Fase V – Tecnología todo en uno				
Cilindrada	4 cilindros, 4,9 litros				
Transmisión	Dyna-6 o Dyna-VT				
Potencia máx. a 1.950 rpm (CV)	136	145	156	167	182
Potencia máxima con EPM (CV)	150	160	175	185	200
Par máximo a 1.500 rpm (Nm)	648	691	745	790	800
Par máximo a 1.500 rpm con EPM (Nm)	650	700	750	800	840

### Disfrute del espacio, el confort, la comodidad y la conectividad

- ▶ La cabina del MF 6S mantiene a los operadores frescos y cómodos en las largas jornadas de trabajo. Combina una excelente visibilidad de 360° con controles fáciles de usar. Es también más silenciosa, con unos niveles de ruido de tan solo 70 dBA. La suspensión de la cabina y el eje delantero suspendido proporcionan un confort aún mayor. El nuevo reposabrazos dispone de los mejores controles y ofrece un nivel de ergonomía superior

### Bajos costes de funcionamiento

- ▶ El sistema integral SCR Fase V reduce los costes de mantenimiento y contribuye a mejorar la visibilidad
  - ▶ Intervalos de mantenimiento del motor de 600 horas: mayor tiempo de trabajo, menos periodos de inactividad
- ▶ Facilidad de acceso para el mantenimiento diario
  - ▶ Esquemas de contratos de reparaciones y mantenimientos MF Care

### Diseñado con la fiabilidad en mente

- ▶ Transmisión Dyna-6 Super Eco. Más productividad con menor consumo de combustible.
- ▶ Transmisión Dyna-VT. precisa, suave y fácil de utilizar
- ▶ Palanca Power Control: manejo de hasta 8 funciones de la transmisión en una sola palanca

### Agilidad y tracción

- ▶ Mayor tracción y menor compactación de suelo gracias a los neumáticos traseros VF650/60R42
- ▶ Su batalla de 2,67 m ofrece una gran tracción y estabilidad
- ▶ Maniobrabilidad insuperable gracias al radio de giro de 4,75 m

### Trabaje con comodidad

- ▶ La suspensión mecánica activa de la cabina combina la comodidad con la simplicidad
- ▶ Hasta 16 luces LED de trabajo

### Rendimiento allá donde es necesario

- ▶ Capacidad del elevador trasero de hasta 9.600 kg
- ▶ Caudal hidráulico de hasta 190 l/min
- ▶ Mayor masa máxima autorizada de hasta 12.500 kg

### Tecnologías sencillas, prácticas y sostenibles. El terminal Datatronic 5 y el terminal Fieldstar 5 (opcional) constituyen un paquete de agricultura de precisión muy novedoso y sencillo

- ▶ Terminal con pantalla táctil de 9", creada para ser más precisa e intuitiva
- ▶ Las soluciones MF Guide ahorran combustible al reducir los solapamientos en las pasadas
- ▶ MF Rate y Section Control le permiten ajustar la dosis de aplicación sobre la marcha y minimizar automáticamente el solapamiento, las omisiones y las pérdidas de producto
- ▶ MF TaskDoc Pro crea y envía de manera segura registros detallados de las tareas a la oficina y a los socios seleccionados a través de la nube segura Agrirouter
- ▶ La telemetría de MF Connect permite una supervisión y una toma de decisiones remota y casi en tiempo real, lo que mejora la eficiencia y maximiza los tiempos de actividad



# MÁXIMA COMODIDAD

## LA CABINA COMPACTA Y CÓMODA

Los operadores del MF 6S estarán siempre frescos y despejados al trabajar en un entorno cómodo y silencioso (tan solo 70 dBA) con controles cómodamente situados y fáciles de usar. Los operadores que trabajan a gusto rinden más y con mayor calidad, seguridad y productividad.



## LA CABINA

Al entrar en la espaciosa y silenciosa cabina del MF 6S se encontrará con un nuevo volante inteligente en un entorno de diseño moderno que incorpora la icónica franja gris, con luces de cortesía y materiales de alta calidad. En el nuevo reposabrazos se encuentran la palanca Multipad y los controles, que ponen al alcance de la mano las maniobras principales con un nuevo interruptor giratorio que permite ajustar fácil y rápidamente la transmisión y los modos de conducción. Sus cuatro niveles de acabados a elegir le permiten escoger el nivel de confort, control y automatización que mejor se adapte a sus necesidades.



## CUATRO ACABADOS

Essential, Panoramic, Efficient y Exclusive, que cubren todas las necesidades y aplicaciones



## VISIBILIDAD

para unos niveles superiores de eficiencia, confort y seguridad



## FACILIDAD DE USO

con un diseño intuitivo y un nuevo reposabrazos que ofrece todo el control

## SEA CUAL SEA SU ACTIVIDAD, PERSONALICE EL TRACTOR

El diseño de la cabina del nuevo MF 6S ofrece unos niveles inigualables de confort, visibilidad y facilidad de uso. La cabina, equipada de serie con especificaciones de gama alta, le facilita el trabajo y le permite aumentar su productividad.

No hay dos explotaciones ni dos agricultores iguales, de modo que Massey Ferguson ofrece una amplia gama de equipamientos para la mejora de la producción y el confort que le permitirán adaptar el MF 6S a sus necesidades.



## HECHO PARA EL CONFORT

LOS PEQUEÑOS DETALLES PERMITEN AUMENTAR LA PRODUCTIVIDAD EN LAS LARGAS JORNADAS DE TRABAJO.



### PANEL DE CONTROL AVANZADO CON MONITOR DE RENDIMIENTO

Los operadores apreciarán el estilizado panel de control, que muestra con claridad los datos de configuración y funcionamiento en su pantalla en color de 70 mm x 52 mm.



**SIEMPRE CONECTADO:** dos puertos USB de serie y soporte para teléfono y tableta disponible en AGCO Parts.



**LA RADIO CON RDS, MP3 Y BLUETOOTH,** incluida de serie, permite realizar llamadas en modo manos libres. Opción de control del teléfono y la radio a través de Datatronic 5.

**ACCESO FÁCIL Y SEGURO.**  
La puerta amplia, los peldaños, las barandillas y la columna de dirección inclinable proporcionan la máxima accesibilidad a la cabina.

## HECHO PARA EL CONFORT

### ADAPTE EL TECHO A SUS NECESIDADES

Los tres tipos de techo a elegir le permiten personalizar el MF 6S para gozar de una mayor visibilidad de la tarea de carga o incrementar la ventilación natural: puede optar entre el techo de serie con trampilla y el techo Visioline, ideal para aplicaciones de carga.



### LOS ESPEJOS RETROVISORES LATERALES TELESCÓPICOS DE GRAN ÁNGULO

proporcionan una magnífica vista de la parte posterior que mejora la visibilidad y la seguridad.



Las luces opcionales DE 16 LED transforman la noche en día, incrementando la visibilidad y la seguridad y ayudándole a seguir trabajando hasta acabar la tarea.



### DOS SUSPENSIONES DE CABINA a elegir:

- mecánica o
- mecánica activa ajustable (opcional).

Los operadores pueden estar seguros de que siempre trabajarán con el máximo nivel de confort, protegidos de las sacudidas y los baches.

### AHORA, TOME ASIENTO Y DISFRUTE CÓMODAMENTE DE SU JORNADA ▶

Massey Ferguson le ofrece los mejores asientos de su categoría según modelo y opciones, todos ellos con los máximos niveles de confort.



LA GESTIÓN DE CABECERAS está disponible a través de Datatronic 5 en el acabado Exclusive (disponible como opción para el acabado Efficient)...



...y los controles están situados en el reposabrazos para facilitar el acceso.



### ACABADO ESSENTIAL

Asiento giratorio con suspensión neumática, reposacabezas, amortiguador longitudinal y ajuste lumbar mecánico incluido de serie.



### ACABADO EFFICIENT

Asiento giratorio automático con suspensión neumática, reposacabezas, amortiguador longitudinal y ajuste lumbar mecánico incluido de serie.



### ACABADO EXCLUSIVE

Asiento giratorio automático con suspensión neumática, reposacabezas, amortiguador longitudinal, calefacción y ajuste lumbar neumático incluido de serie.



### OPCIONAL EN LOS ACABADOS EFFICIENT Y EXCLUSIVE\*

Nuevo asiento giratorio con suspensión neumática automática y dos niveles de calefacción, ajuste lumbar neumático, amortiguación lateral y longitudinal, respaldo Dual Motion y DDS (sistema de amortiguación dinámica).

\*No compatible con el techo Visioline

## ACABADO ESSENTIAL

### USO SENCILLO E INTUITIVO

Essential es el acabado básico de la serie MF 6S, aunque cuenta con especificaciones de alta gama

y todos los elementos clave que cabe esperar en un tractor, con una mezcla de simplicidad, automatización y facilidad de uso que permite acometer una amplia gama de aplicaciones y operaciones.

#### CONFORT Y SEGURIDAD

##### DE SERIE

Aire acondicionado de ajuste manual  
Espejos laterales telescópicos de ángulo amplio  
Antena de radio y altavoces  
Asiento con suspensión neumática de serie

##### OPCIONAL

Suspensión mecánica de la cabina  
Suspensión del eje delantero  
Cabina Panoramic con ventana derecha de policarbonato  
Asiento giratorio automático con suspensión neumática

#### EFICIENCIA

Centro de control con control de la transmisión mediante palanca en T  
Dyna-6 Super Eco - 40 km/h con modo automático de serie  
La función de freno a neutro permite desembragar al frenar  
Control mecánico de las válvulas distribuidoras  
Memoria de régimen del motor

Sistema de elevador delantero integrado y TDF  
TDF trasera 1.000 rpm Eco  
Transmisión Dyna-6 50 km/h\*  
Super Eco con opción de marchas superlentas  
Preparado de fábrica para pala, con joystick mecánico multifunción  
Sistema hidráulico con sensores de carga central cerrada

#### CONECTIVIDAD

Terminal Fieldstar 5  
ISOBUS  
Sistema MF Guide con guiado avanzado  
Control de secciones MF y regulador de dosis variable  
MF TaskDoc y TaskDoc Pro para el registro del intercambio de datos de todas las tareas  
Telemetría MF Connect

#### PRINCIPALES FUNCIONES DEL JOYSTICK MECÁNICO MULTIFUNCIÓN DE LA PALA

A Levantar  
B Bajar  
C Recoger cazo  
D Volteo del cazo

#### FUNCIONES COMBINADAS

A/C Elevar y llenar  
A/D Izar y volcar  
B/C Bajar y llenar  
B/D Bajar y volcar; ajuste del cazo en la posición horizontal



## LA OPCIÓN DE CABINA PANORAMIC DEL ACABADO ESSENTIAL



La cabina Panoramic de la serie MF 6S ofrece una visibilidad sin obstáculos del lado derecho para un manejo seguro y eficiente de los equipos de montaje lateral. La amplia pantalla de policarbonato de una pieza es extremadamente resistente, y protege a los conductores de los posibles elementos proyectados hacia la cabina.

Un recubrimiento anti arañazos especial y un sistema especial de limpieza mantienen una excelente visibilidad bajo cualquier circunstancia. La cabina puede dotarse de soportes de fijación y cableado para la instalación de luces y señales de advertencia de uso en los trabajos en carretera y en aplicaciones municipales.

Esta opción de cabina permitirá a un agricultor/contratista diversificar su negocio mediante trabajos de mantenimiento de márgenes de carretera de alto rendimiento o contratos municipales.

\* Dependiendo del mercado y la legislación



## ACABADO EFFICIENT POTENCIE SU PRODUCTIVIDAD

Efficient es el paquete de especificaciones de nivel medio para la serie MF 6S, desarrollado para ayudarle a trabajar de forma más inteligente y mejorar los resultados.

El acabado Efficient incluye especificaciones clave diseñadas para incrementar la eficiencia al permitir al conductor trabajar de forma más cómoda, ergonómica y fiable para obtener resultados de calidad y fiabilidad superior y en menos tiempo. Asuma el control de los implementos más exigentes y tecnológicamente avanzados para aprovechar su productividad mejorada.



### JOYSTICK MULTIFUNCIÓN ELECTROHIDRÁULICO EFFICIENT

- A Subida del elevador delantero o control de válvulas traseras +
- B Bajada del elevador delantero o control de válvulas traseras -
- C Control de válvulas delanteras o traseras +
- D Control de válvulas delanteras o traseras -

	CONFORT Y SEGURIDAD	EFICIENCIA	CONECTIVIDAD
<b>DE SERIE</b>	Suspensión del eje delantero Suspensión mecánica de la cabina Aire acondicionado con ajuste manual Espejos laterales telescópicos de ángulo amplio Reposabrazos montado en el asiento con control Multipad Radio/CD/MP3 frontal Aux-in/ Bluetooth con micrófono y controles en el reposabrazos Asiento giratorio automático con suspensión neumática Dos puertos USB	Transmisiones Dyna-6 Super Eco con modo automático o Dyna-VT 40 km/h Eco Control de velocidad de cruce y freno a neutro Sistema hidráulico con línea sensora de centro cerrado de 110 l/min Válvulas eléctricas y mecánicas Memoria de revoluciones del motor	
<b>OPCIONAL</b>	Suspensión mecánica activa de la cabina Aire acondicionado automático 16 Luces de trabajo de LED SpeedSteer Espejos calefactados con ajuste eléctrico Asiento giratorio automático con suspensión neumática y suspensión lateral	Sistema de elevador delantero integrado y TDF Preparado de fábrica para pala, con joystick multifunción Sistema hidráulico con línea sensora de centro cerrado de 150 o 190 l/min Transmisión Dyna-6 50 km/h* Super Eco con opción de marchas superlentas o Dyna-VT 50 km/h Super Eco	Datatronic 5 con pantalla táctil de 9" y nueva interfaz para la radio, el teléfono y todas las funciones y la tecnología del tractor Terminal Fieldstar 5 ISOBUS Sistema MF Guide con guiado avanzado Control de secciones MF y regulador de dosis variable MF TaskDoc y TaskDoc Pro para el registro del intercambio de datos de todas las tareas Telemetría MF Connect

\* Dependiendo del mercado y la legislación



# ACABADO EXCLUSIVE

## LA EXPRESIÓN DEFINITIVA DE LA INNOVACIÓN

El acabado Exclusive es una combinación de versatilidad y refinamiento destinada a aquellos agricultores que busquen un tractor con características y funciones avanzadas en términos de ergonomía, confort, automatización, agricultura inteligente y conectividad total.

Este acabado está pensado para los grandes agricultores que cuenten con una mayor carga de trabajo y que busquen características más avanzadas, capaces de garantizarles una alta rentabilidad en sus negocios. El reposabrazos Exclusive incorpora numerosas ventajas, incluyendo la comodidad y la conveniencia cuando se utilizan varios controles de uso frecuente.

El acabado Exclusive también incorpora de serie el terminal Datatronic 5. Use el terminal táctil de 9" para gestionar las funciones del tractor, las características ISOBUS para simplificar las operaciones con los aperos y las soluciones de agricultura inteligente de MF.

Utilice el acabado Exclusive para manejar los aperos más exigentes y tecnológicamente avanzados con la mayor eficiencia a fin de aprovechar su aumento de productividad.

	CONFORT Y SEGURIDAD	EFICIENCIA	CONECTIVIDAD
<b>DE SERIE</b>	Suspensión del eje delantero QuadLink Suspensión mecánica activa de la cabina Aire acondicionado automático Espejos retrovisores con ajuste electrónico y calefactados Radio, Bluetooth, con micrófono integrado Asiento giratorio automático con suspensión neumática, amortiguador longitudinal y ajuste lumbar neumático	Todos los controles en el reposabrazos ergonómico con palanca multifunción Cuatro válvulas electrónicas con joystick electrónico y control activado con un solo toque Transmisión Dyna-6 Super Eco con modo automático o Dyna-VT 40 km/h Eco Control de velocidad de cruce y freno a neutro Sistema hidráulico con sensores de carga central cerrada de 110 l/min	Datatronic 5 con pantalla táctil de 9" y nueva interfaz para la radio, el teléfono y todas las funciones y la tecnología del tractor MF TaskDoc para el registro de los datos de todas las tareas ISOBUS
<b>OPCIONAL</b>	Asiento giratorio automático con suspensión neumática y suspensión lateral 16 Luces de trabajo de LED	TDF delantera de 1.000 rpm Reposabrazos Exclusive con hasta 8 válvulas eléctricas totalmente configurables y personalizables SpeedSteer Sistema de elevador delantero integrado con válvula independiente Preparado de fábrica para pala, con joystick multifunción eléctrico Transmisión Dyna-6 50 km/h* Super Eco con opción de marchas superlentas o Dyna-VT 50 km/h Super Eco	Sistema MF Guide con guiado avanzado Control de secciones MF y regulador de dosis variable MF TaskDoc y TaskDoc Pro para el registro del intercambio de datos de todas las tareas Terminal Fieldstar 5 Preinstalación para guiado MF Guide integrado de serie Telemetría MF Connect

\* Dependiendo del mercado y la legislación



### JOYSTICK MULTIFUNCIÓN ELECTROHIDRÁULICO EXCLUSIVE

- A Subida del elevador delantero o control de válvulas traseras +
- B Bajada del elevador delantero o control de válvulas traseras -
- C Control de válvulas delanteras o traseras +
- D Control de válvulas delanteras o traseras -



# HECHO PARA LA AGRICULTURA INTELIGENTE Y LA CONECTIVIDAD

LA NUEVA GAMA MF 6S LLEVA LA AGRICULTURA INTELIGENTE Y LA CONECTIVIDAD A NUEVAS COTAS.

La gama MF 6S incorpora de serie el último paquete de conectividad, que incluye el módulo de información en tiempo real y servicio de asistencia remota. Cuenta también con una nueva interfaz Datatronic 5 más intuitiva, y con el terminal Fieldstar 5 para el control de MF Guide, MF Section y Rate Control, así como la transferencia y la gestión de datos a través de MF TaskDoc y TaskDoc Pro.

« Trabajamos con la tecnología más avanzada, y necesitamos reducir los insumos, así como disponer de prestaciones de gestión de datos excelentes. »



## DATATRONIC 5

CON EL RESPALDO DE LA TECNOLOGÍA DE AGRICULTURA INTELIGENTE DE FUSE®

**FUSE**  
SMART FARMING. SYNCHRONIZED.



◀ **Características de gestión y optimización de componentes del tractor** y tales como la transmisión, el motor y los sistemas hidráulicos. Además, el excelente sistema Dual Control proporciona un magnífico control de los aperos semisuspendidos por medio de la automatización de la entrada y la salida, por ejemplo en las besanas en labores de arado de vertedera. Al mismo tiempo, el sistema ajusta la rueda de control de profundidad del apero en relación con el elevador trasero.



◀ **La nueva función de control electrónico automático de la pala inteligente MF E-Loader** ayuda a incrementar la precisión, la productividad y la seguridad de la carga. Permite a los operadores pesar las cargas por horquilla o cazo individual. También registra los pesos totales de cada elemento, carga o tarea, que pueden transferirse en formato de hoja de cálculo. Los operadores puede configurar y guardar secuencias automáticas para diferentes ciclos de carga. MF E-Loader también cuenta con una práctica función de movimiento del cazo.



◀ **Ajustes de la gestión de cabeceras:** la consola Datatronic 5 incluye de serie el sistema de gestión automática de cabeceras más intuitivo, simple y fácil de usar disponible hoy en el mercado. Está diseñado para ahorrarle un tiempo considerable en las cabeceras y permitirle así concentrarse en la tarea que esté llevando a cabo para maximizar la producción con facilidad.

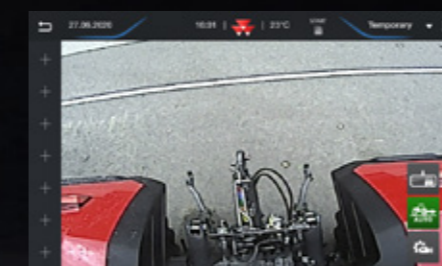

◀ **Modo vídeo** (disponible a través de AGCO Parts para los acabados Efficient y Exclusive): la pantalla del terminal puede mostrar imágenes procedentes de una cámara de a bordo para ayudar a los operadores a supervisar aperos complejos o simplemente para mejorar la seguridad y la eficiencia al desplazarse marcha atrás.

\*imagen a efectos ilustrativos únicamente



◀ **Acceso a las funciones de la radio a través de Datatronic 5:** es posible conectar dispositivos de manera sencilla a través de Bluetooth, USB o la toma auxiliar, con la posibilidad de sincronizar más de un smartphone, igual que en un coche. Memorice las estaciones de radio, llame y reciba llamadas y mucho más.



◀ **Asignación de los comandos del apero ISOBUS en la palanca MultiPad:** los aperos ISOBUS pueden controlarse directamente mediante la palanca MultiPad. Tener todos los controles (tractor y apero) en la misma palanca es mucho más cómodo que tenerlos repartidos entre varias pantallas y palancas.



◀ **Memorización de los datos y los ajustes:** el número ilimitado de configuraciones de ajustes de usuarios permite registrar durante el funcionamiento información sobre la superficie trabajada, el consumo de combustible, el número de horas trabajadas, etc.

Todos los ajustes y parámetros pueden almacenarse mediante el terminal Datatronic y recuperarse posteriormente.



◀ **Control total de los aperos mediante ISOBUS:** el sistema de control del apero se visualiza en la pantalla del terminal, lo que ahorra tiempo y dinero y evita la necesidad de instalar monitores adicionales en la cabina. Basta con conectar el cable del apero en el enchufe ISOBUS del tractor para que el sistema cargue automáticamente los menús de funcionamiento y los muestre en la pantalla.



# HECHO PARA QUE USTED SIGA TRABAJANDO

MF GUIDE, EL SISTEMA DE AUTOGUIADO DE MASSEY FERGUSON, GOZA DE PRECISIÓN SUBMÉTRICA, DECIMÉTRICA Y CENTIMÉTRICA, **LO QUE INCREMENTA LA EFICIENCIA DE SUS LABORES AGRÍCOLAS.**



# RECEPTORES Y CORRECTORES DE SEÑALES A ELEGIR



NovAtel®



Trimble®

Ahora, el nuevo MF Guide de Massey Ferguson pone a su disposición dos sistemas de receptores: NovAtel® y Trimble®. Los sistemas RTK de Trimble® ya existentes en la explotación, como el NTRIP, pueden seguir usándose. Consulte a su concesionario o distribuidor Massey Ferguson para obtener más información.

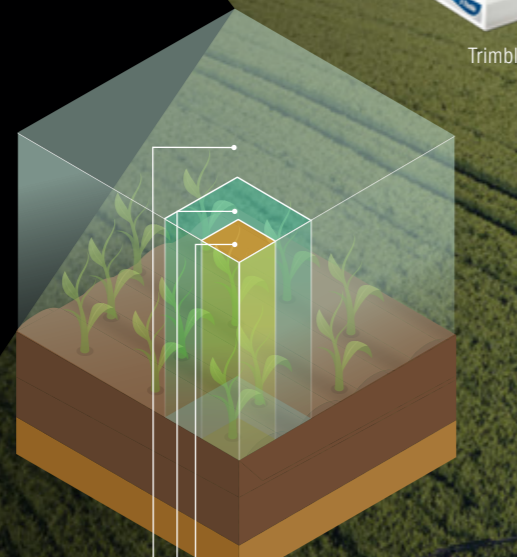

- 2 cm: NovAtel/Trimble RTK
- 4-15 cm: Señales de corrección opcionales NovAtel/Trimble
- 15-30 cm: NovAtel/Trimble de serie



Tecnología xFill™

En caso de que pierda su señal debido al terreno, MF Guide sigue trabajando de manera fiable por un periodo de hasta 20 minutos sin señal de corrección gracias a la tecnología Trimble®-xFill™.

Correcciones RTK



# CONFIGURACIÓN RÁPIDA Y FÁCIL MEDIANTE EL MODO GO

En marcha en 5 minutos, incluso los usuarios principiantes. Con el modo «Go», el operador puede empezar a trabajar con autoguiado y dirección automática siguiendo tres sencillos pasos...

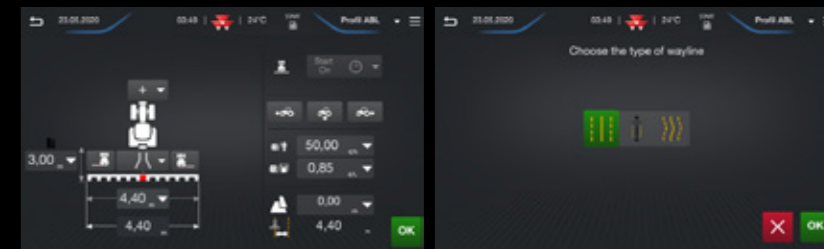

...APERO...

...TRAYECTORIA...



# PRINCIPALES VENTAJAS PARA USTED



**AHORRO DEL 12 % DEL COMBUSTIBLE**  
Se ha demostrado que los sistemas de guiado ahorran hasta un 12 % del combustible en los trabajos en el campo.

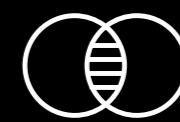

**SIN SUPERPOSICIONES**  
MF Guide prácticamente elimina los solapamientos.



**AHORRO**  
El uso de MF Guide le permite ahorrar dinero al reducir los solapamientos y aumentar la eficiencia y la precisión de la aplicación.



**CONFORT**  
El uso de MF Guide ayuda a reducir la fatiga y el estrés al ayudarle con eficacia durante la jornada.

## MFrate control

Ahora, el control de dosis variable (VRC) con transferencia de datos mediante TaskDoc™ (o la versión Pro) permite la aplicación de tratamientos con dosis variables basadas en las necesidades del terreno o las plantas, lo que reduce los recursos operativos. Las necesidades individuales de semillas, fertilizantes o herbicidas se muestran en los mapas de rendimiento. Se recuperan durante el funcionamiento y se ejecutan automáticamente.

La gran ventaja consiste en que es posible definir y planificar los insumos con la ayuda de la base de datos sobre el terreno y posteriormente aplicarlos con la máxima precisión. Por ejemplo, se puede personalizar la aplicación de productos químicos o fertilizantes en determinadas zonas según precise, lo que permite reducir los costes de insumos y potenciar aún más la productividad.



## MFsection control

MF control section es la nueva solución de agricultura de precisión de Massey Ferguson que proporciona la función de control de secciones más avanzada y eficiente, hasta un máximo de 36 secciones y 5 aplicaciones. Con el control de secciones completamente automático para aporos ISOBUS, los conductores pueden sembrar, aplicar fertilizantes o fitosanitarios sin superposición en las pasadas. Esto evita el doble tratamiento y las superficies trabajadas fuera de los bordes de la finca. Con la ayuda del control de secciones de uso intuitivo, los operadores pueden establecer los valores de corrección para cada aporo de manera rápida y sencilla. El sistema usa el GPS del tractor para activar y desactivar automáticamente secciones individuales de zonas que ya se han trabajado, lo que provoca automáticamente el ahorro y el aumento de la productividad.

## MF TASKDOC Y AGRIROUTER: LA NUEVA GENERACIÓN DE LA GESTIÓN DE LAS MÁQUINAS

### MFtask doc

La información es poder, y la medición exacta y el registro de los datos permiten una mayor precisión a la hora de tomar decisiones. El nuevo sistema TaskDoc™ está llamado a marcar el futuro de la agricultura, ya que ayuda a los agricultores a aumentar su productividad mediante el conocimiento obtenido al proporcionar a los propietarios de las explotaciones datos procedentes de mediciones realizadas con precisión.

TaskDoc™ permite registrar todos los datos de las tareas con un mínimo esfuerzo, documentarlos en el cuaderno de campo y posteriormente analizarlos, todo ello en el mínimo tiempo. Los datos se transfieren mediante un pincho USB mediante el ISOBUS TC-BAS desde el terminal Datatronic 5 a la oficina. Los datos sobre la calidad de las semillas y el fertilizante aplicados o sobre el consumo de combustible están disponibles inmediatamente una vez finalizado el trabajo.

La versión TaskDoc™ Pro permite además registrar los datos de posicionamiento GPS y transferirlos en tiempo real por teléfono móvil a través del servicio seguro AgriRouter Cloud. Esto permite incluir en el sistema de información para la gestión de explotaciones agrícolas (FMIS) MF Next el cartografiado y el intercambio automático y transparente con paquetes de software de gestión de campo compatibles con ISOXML. Los datos de los insumos empleados se transfieren y pueden supervisarse mediante el terminal Datatronic 5 durante el trabajo.



### AGRIROUTER

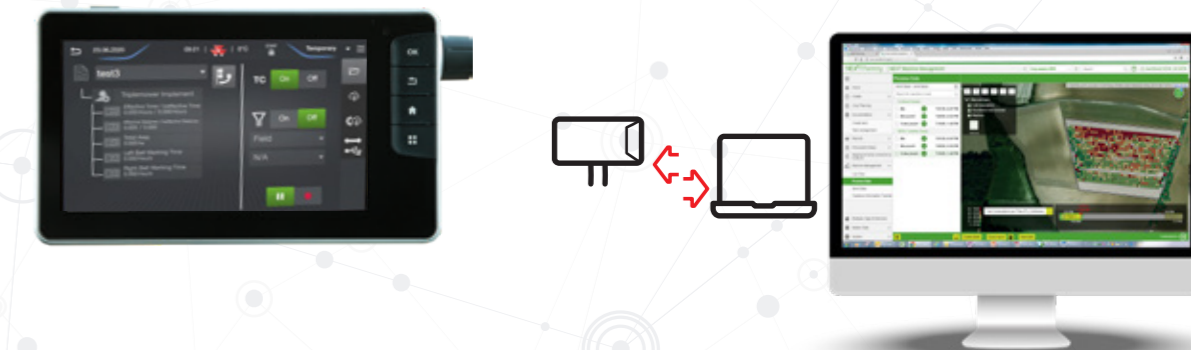

Esta plataforma de intercambio de datos universal le permite conectar sus máquinas y su sistema de información para la gestión de explotaciones agrícolas (FMIS), independientemente del distribuidor o el fabricante. También le permite indicar qué datos intercambiar, y con quién. AgriRouter es su puerta de entrada a la digitalización de la agricultura sin perder el control de sus datos.

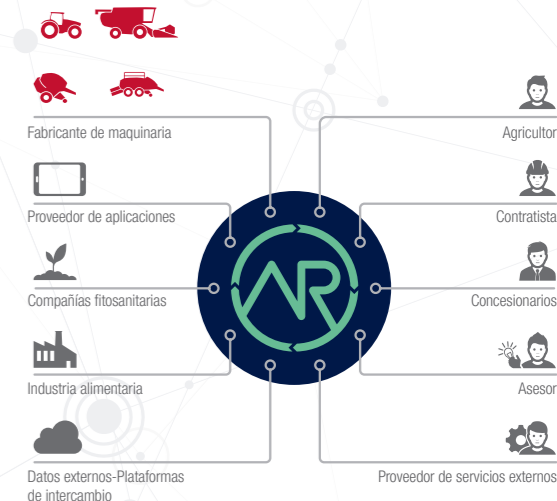

# HECHO PARA RENDIR

LA PURA EXPRESIÓN DE LA DENSIDAD Y LA EFICIENCIA DE POTENCIA CONCENTRADAS

El nuevo MF 6S hace uso de la tecnología de SCR más avanzada del mercado para convertirse en el líder indiscutible de las operaciones sostenibles en el ámbito de agricultura y la ganadería intensivas, con una potencia y un par sin rival y el coste total de propiedad más bajo de su categoría. El tractor compacto de 4 cilindros más potente del mercado.

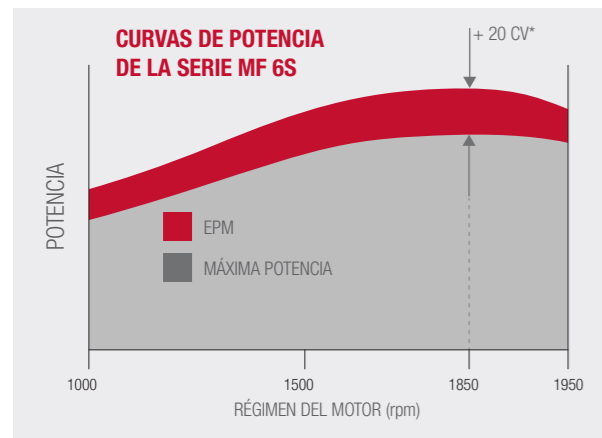
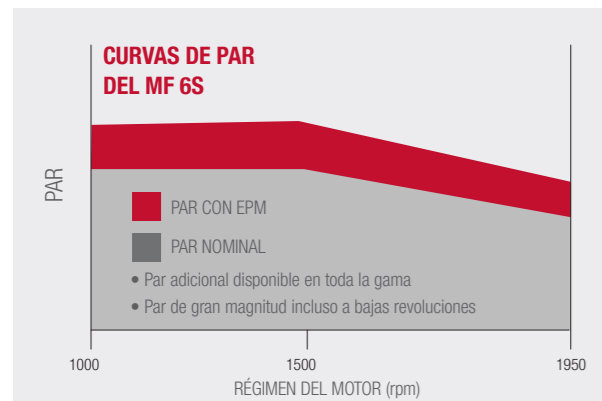

EPM (gestión de la potencia del motor) disponible en toda la gama (no solo en la potencia máxima)  
Potencia constante entre las rpm a potencia máxima y las rpm a par máximo

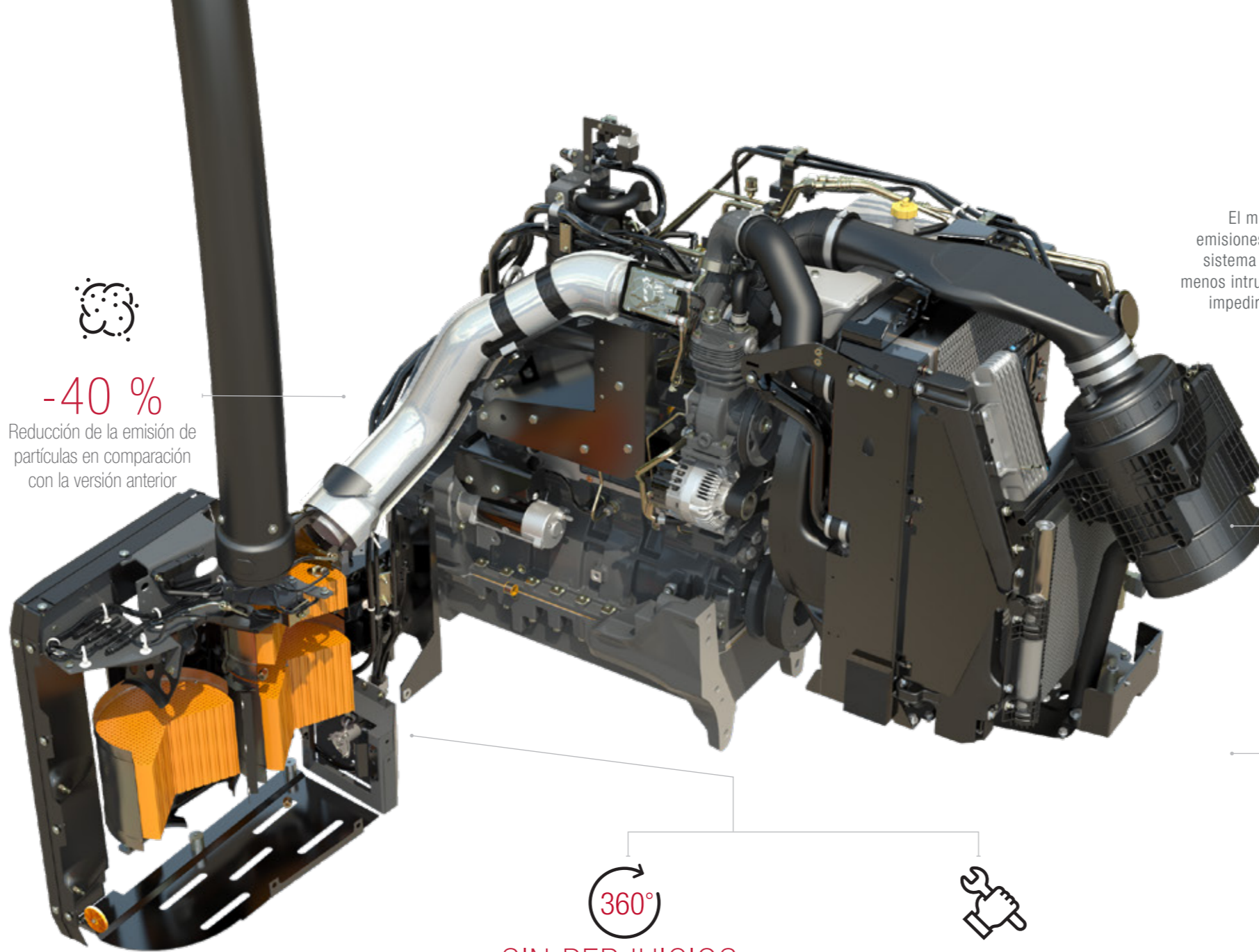

**-40 %**  
Reducción de la emisión de partículas en comparación con la versión anterior



**SIN PERJUICIOS**  
El sistema integral de descontaminación se aloja discretamente debajo de la cabina, lo que ayuda a conservar la visibilidad



**600 h**  
Los intervalos de mantenimiento largos reducen los costes operativos

# SOSTENIBILIDAD EFICIENTE

El motor AGCO Power de 4 cilindros y 4,9 litros emplea el sistema de emisiones más avanzado, eficiente y económico del mercado. El exclusivo sistema «todo en uno» de Massey Ferguson es el método más elegante y menos intrusivo para satisfacer las estrictas normativas sobre emisiones sin impedir la visibilidad y ayudando a mejorar la economía de combustible.



**10 % DE AHORRO DE COMBUSTIBLE**  
Ahorro de combustible por la reducción de las revoluciones del motor



**RALENTÍ ECONÓMICO**  
El sistema automático de ralentí económico reduce las revoluciones del motor para ahorrar combustible y amortiguar el ruido



**AHORRE DINERO**  
Gracias a la automatización de la holgura de las válvulas (HLA), totalmente libre de mantenimiento

# EPM

EL EPM (SISTEMA DE GESTIÓN DE LA POTENCIA DEL MOTOR) PROPORCIONA HASTA 20 CV DE POTENCIA ADICIONAL CUANDO MÁS SE NECESITA.

Esto permite a su MF 6S responder automáticamente a la carga que se le impone y ajustar en consecuencia la admisión de combustible para disponer de potencia adicional. Destinado a acometer desafíos exigentes de transporte y TDF, el sistema avanzado de gestión electrónica del motor y la transmisión desarrolla automáticamente potencia adicional bajo carga o al circular a cierta velocidad.



## TRANSMISIONES DE ALTA EFICIENCIA

Tanto si su carga de trabajo demanda una transmisión Semi Powershift como variable continua (CVT), los tractores MF 6S le ofrecen justo lo que necesita para todas las aplicaciones, con transmisiones de primera categoría sobradamente probadas a lo largo de 20 años de desarrollo continuo.

Dyna-6 Super-Eco, con AutoDrive de serie, cuenta con seis marchas sin embrague en cada una de las cuatro gamas, todas ellas controladas por la palanca Multipad o la palanca en T (dependiendo de la especificación).

La transmisión Dyna-VT proporciona transiciones continuas entre marchas para gozar de una comodidad y un control sin precedentes en todo tipo de trabajos.

Ambas incorporan la exclusiva palanca MF Power Control en el lado izquierdo de la columna de dirección, que permite realizar inversiones sin embrague con respuesta ajustable. También permite realizar cambios ascendentes o descendentes y poner punto muerto.

### PALANCA EN T O JOYSTICK MULTIPAD EN EL LADO DERECHO

Basta con desplazar la palanca en T de control de la transmisión hacia adelante o hacia atrás para realizar un cambio de marcha ascendente o descendente mediante las seis relaciones Dynashift. Para cambiar de gama, basta con pulsar el botón de selección de gamas al mover la palanca.

Para un mayor control, también dispone de la palanca Multipad, disponible de serie en los acabados Efficient y Exclusive, que permite manejar la transmisión, el control de crucero, el elevador trasero, la TDF, el gestor de cabeceras y las válvulas distribuidoras mediante el minijoystick integrado. Todas las funciones se controlan con facilidad para ofrecer una mayor comodidad.



## PALANCA POWER CONTROL

LA PALANCA POWER CONTROL EXCLUSIVA DE MASSEY FERGUSON FACILITA EL FUNCIONAMIENTO AL INTEGRAR TRES FUNCIONES.



#### PUEDE:

- Pasar de avance a retroceso
- Subir o bajar de marchas/grupos
- Desembragar
- Seleccionar punto muerto

SU MANO DERECHA QUEDA LIBRE PARA MANEJAR EL SISTEMA HIDRÁULICO DE LA PALA O DE CUALQUIER OTRO APERO.

# DYNA-6

RENDIMIENTO REFINADO.

La transmisión  
Semi-Powershift  
definitiva



Dyna-6 Super Eco ofrece seis marchas Powershift en cuatro gamas para **facilitar el manejo tanto en el campo como en la carretera**. Con un total de 24 marchas en ambas direcciones, encontrará siempre la opción más adecuada para prácticamente cualquier trabajo, con una velocidad máxima de 40 o 50 km/h\* alcanzada a regímenes de motor bajos.

La nueva transmisión semi-Powershift consta de seis relaciones Dynashift dispuestas de manera óptima en cuatro gamas y cambio sin embrague que ofrecen un **rendimiento dinámico y una fiabilidad** incomparables.

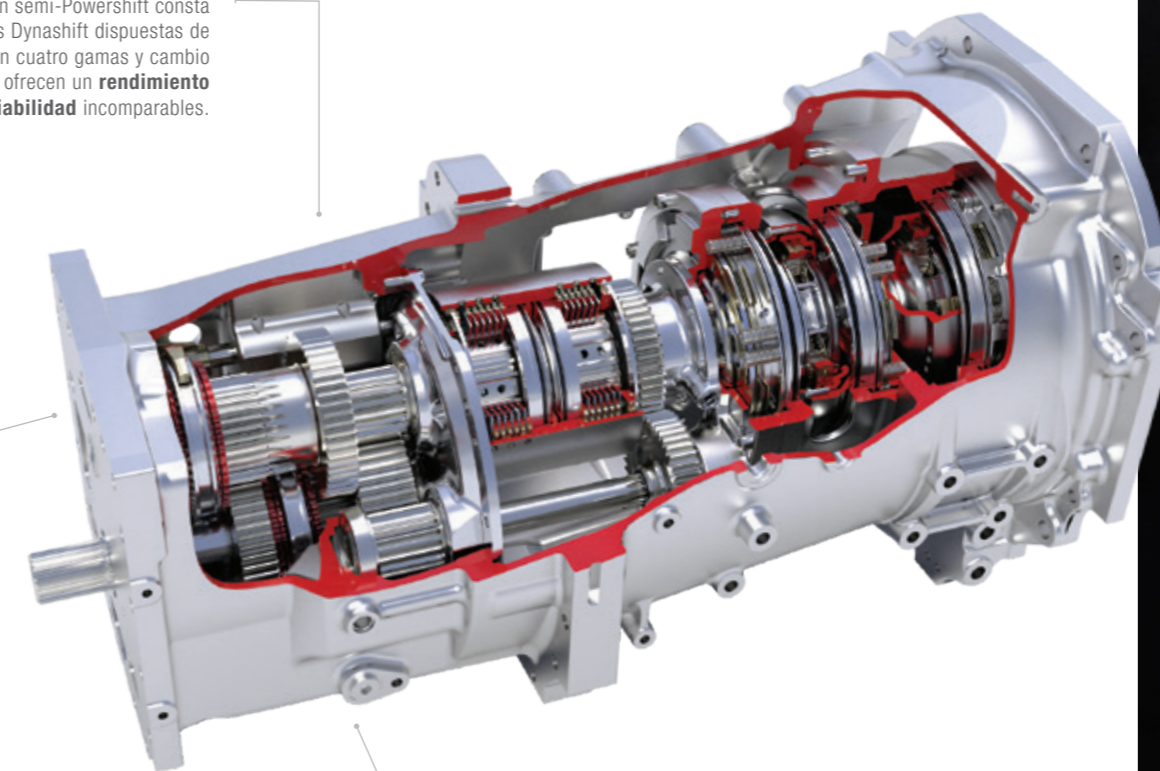

**Todos los tractores MF 6S con transmisiones Dyna-6 Super Eco incorporan de serie el modo automático.** Este control avanzado selecciona automáticamente la relación más adecuada a la carga del motor y las condiciones dominantes.

La función SuperEco del modo automático permite reducir los costes y alcanzar la velocidad máxima a velocidades del motor muy bajas para ahorrar combustible (40 km/h a 1.500 rpm, 50 km/h\* a 1.800 rpm, dependiendo de los neumáticos).

◀ **Dyna-6 Super Eco** proporciona seis cambios Dynashift en cada gama, con 24 velocidades de avance y 24 de marcha atrás dotadas de un solapamiento excelente, y un total de nueve velocidades en la gama de trabajo en el campo.

\*Dependiendo del mercado y la legislación

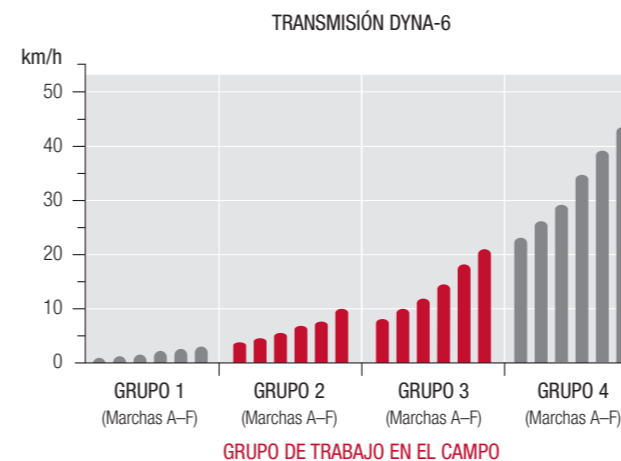

## RESUMEN DE LAS VENTAJAS DE LA TRANSMISIÓN DYNA-6

- ▶ 0,08 a 40 km/h o 50 km/h\* con velocidad superlenta
- ▶ Máxima productividad con 24 velocidades de avance y 24 de marcha atrás sin embrague
- ▶ La palanca Power Control ofrece tres funciones en una: inversión de avance/marcha atrás, desembrague y transición entre marchas
- ▶ Nueve velocidades en la gama de trabajo en campo
- ▶ Modo pedal Modo automático con ajuste automático
- ▶ La función de freno a neutro, con activación directa, desembraga la transmisión al frenar
- ▶ Opción de velocidades superlentas (48x48)
- ▶ Super Eco de serie



**24x24**  
Velocidades



# TRANSMISIÓN DYNA-VT

EL SUMINISTRO DE POTENCIA MÁS SUAVE CON LA MÁXIMA PRODUCTIVIDAD.

Ahora, las transmisiones variables continuas Dyna-VT cuentan con un nuevo modo automático. El modo automático, que se activa fácilmente mediante un interruptor ubicado en el reposabrazos, permite al operador ajustar la velocidad de avance con la palanca Multipad o el pedal, mientras que la velocidad del motor se regula automáticamente de acuerdo con la carga y la velocidad. Ahora, el acelerador de mano también fija un límite de régimen de motor más bajo, que las rpm nunca rebasan.

La nueva versión Super Eco de la transmisión Dyna-VT reduce el consumo de combustible al alcanzar los 40 km/h a tan solo 1.450 rpm.



## RESUMEN DE LAS VENTAJAS DE LA TRANSMISIÓN DYNA-VT

- ▶ La transmisión progresiva proporciona al operador el máximo confort y una eficiencia de combustible óptima en todo momento
- ▶ Control sencillo de todo el rango de velocidades, con velocidades desde 0,03 a hasta 40 o 50 km/h\* disponibles en las transmisiones 40 km/h Super Eco o 50 km/h\* Eco
- ▶ La opción de dos gamas de trabajo optimiza el par para diferentes aplicaciones
- ▶ El control de pedal y palanca permite al operador seleccionar el modo que desee
- ▶ El sistema de supervisión maximiza la productividad bajo cargas variables
- ▶ El modo automático mantiene la velocidad de avance elegida mediante el ajuste automático del régimen del motor en función de la carga
- ▶ Ajuste de la dureza del pedal con la función de parada activa



**INFINITA**  
Velocidades de 0,03 km/h a 40 km/h o 50 km/h\*



**GRAN COMODIDAD**  
Transmisión progresiva.

\*Dependiendo del mercado y la legislación

# COMODIDAD MÁXIMA. TRANSMISIÓN PROGRESIVA.

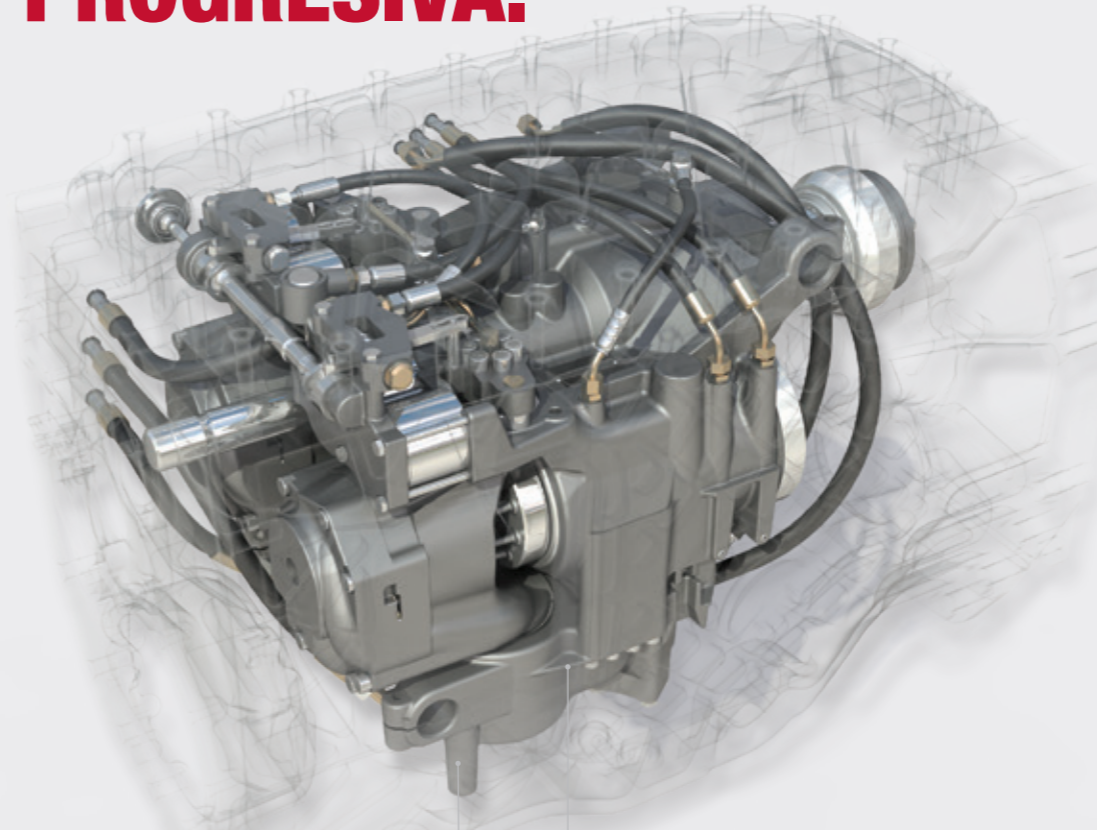

El «Supervisor» se encuentra en estado de espera permanente, y se activa cuando el régimen del motor cae bajo carga. La ventaja del «Supervisor» consiste en que incluso cuando la carga en el motor se incrementa y su velocidad cae, la transmisión reducirá automáticamente la velocidad de avance para mantener la potencia total, ya sea en aplicaciones de la TDF, en trabajos en el campo o durante el transporte. Cuando se usa junto con C1 y C2, que fijan una determinada velocidad de avance, el tractor operará a su potencia máxima mientras la carga fluctúa, y volverá a ajustar automáticamente el tractor a la velocidad requerida.

La transmisión Dyna-VT original es un verdadero alarde de ingeniería de precisión: **productividad garantizada, máximo confort para el operador y eficiencia de combustible óptima** en todo momento. Además, las continuas mejoras introducidas, como el modo automático, hacen de ella la transmisión CVT más intuitiva del mercado.

## MODO AUTOMÁTICO

VELOCIDAD DE AVANCE CONSTANTE ▶

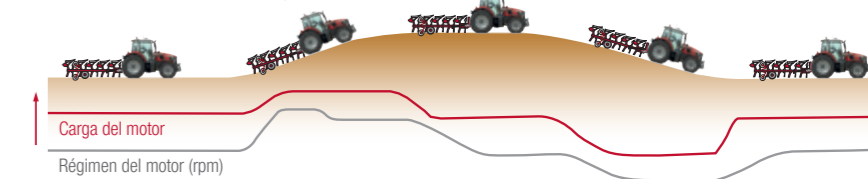

▲ Ahora, la aclamada transmisión variable continua Dyna-VT cuenta con un nuevo modo automático que permite a los operadores usar la palanca Multipad o el pedal para alterar la velocidad de avance mientras ajusta automáticamente la velocidad óptima del motor de acuerdo con la carga y la velocidad. Ofrece un funcionamiento más suave y mejora la eficiencia de combustible.

A medida que la carga (línea roja) cambia en función de las variaciones en las condiciones, la transmisión Dyna-VT responde automáticamente ajustando el régimen del motor (línea gris) para mantener la velocidad de avance fijada. Esto optimiza el rendimiento, ahorra combustible y reduce el ruido.

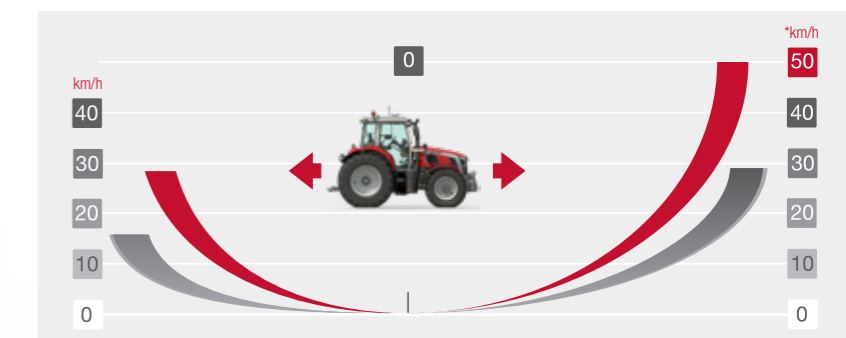

### TRANSMISIÓN PROGRESIVA

La transmisión Dyna-VT es increíblemente sencilla de manejar y funciona extremadamente bien en diversas condiciones. Olvídense de los cambios de marchas, los traqueteos y las caídas de potencia.

Control sencillo de todo el espectro de velocidades, desde las velocidades lentas hasta los 50 km/h\*.

Dependiendo de la legislación del mercado\*

# HECHO PARA LA MANIOBRABILIDAD Y LA TRACCIÓN

La serie MF 6S, con su chasis de diseño estilizado y su práctico capó delgado, realiza los giros con precisión y seguridad. El diseño del chasis mejora la manejabilidad en carretera y proporciona una distribución perfecta del peso para gozar de una tracción excelente y de la máxima protección del suelo en el campo.

## LA BATALLA PERFECTA PARA LOS NIVELES ÓPTIMOS DE POTENCIA Y CONSERVACIÓN DEL SUELO.

Cada vez son más los agricultores que, buscando un tractor de entre 135 y 200 CV, ya se están beneficiando de las ventajas de los tractores de 4 cilindros. Ventajas como su menor tamaño (media tonelada menos que un modelo de seis cilindros equivalente), su mayor maniobrabilidad y sus posibilidades de aumento de la carga útil, que para algunos agricultores pueden decantar la balanza a favor de los tractores de 4 cilindros frente a los de 6 cilindros en este rango de potencias.

El MF 6S combina todas las ventajas de un tractor de cuatro cilindros (dimensiones reducidas, peso bajo, buena maniobrabilidad) con la capacidad de tracción, arrastre y elevación de un modelo de seis cilindros comparable, para ofrecer una capacidad de elevación máxima de hasta 9.600 kg, una asombrosa capacidad de arrastre y un peso en bruto máximo de hasta 12.500 kg que le permite manejar aperos pesados con facilidad.



« Necesito la máxima protección del suelo y la mínima compactación en el cultivo, la perforación y las aplicaciones continuas. »

## DOBLE TRACCIÓN 4RM Y BLOQUEO DEL DIFERENCIAL

Las funciones automatizadas en el bloqueo del diferencial y los sistemas de doble tracción incluyen:

- ▶ Desacoplamiento automático de la doble tracción y del bloqueo del diferencial por encima de los 14 km/h
- ▶ Desacoplamiento automático del bloqueo del diferencial al izar un apero montado en el elevador trasero (y reacoplamiento al bajarlo) y al pisar uno o ambos pedales de freno (y reacoplamiento al soltarlos)
- ▶ Acoplamiento automático de la doble tracción al pisar ambos pedales de freno, acoplar el bloqueo del diferencial o accionar el freno de mano
- ▶ Activación automática del bloqueo del diferencial vinculada al ángulo de giro de las ruedas, dependiendo de la versión

## SUSPENSIÓN DEL EJE DELANTERO ▶

La innovadora suspensión delantera disponible como opción y totalmente compatible con todo tipo de equipos (palas, elevador delantero, TDF delantera, etc.) mejora la tracción y ofrece mayores niveles de confort y seguridad en los trabajos de transporte. Su diseño sencillo ofrece un mayor confort de marcha, un ángulo de giro superior y el ángulo completo de oscilación, así como el máximo despeje.

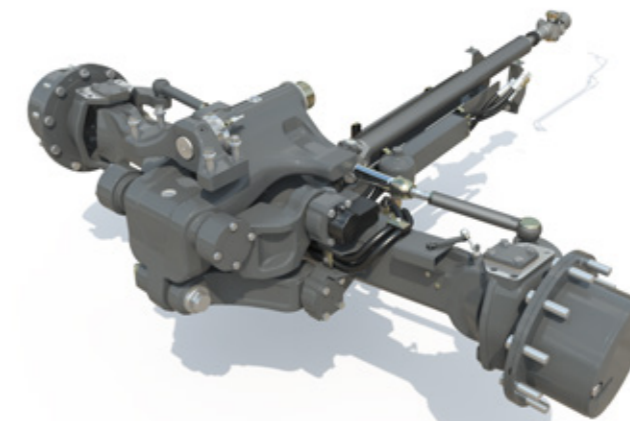

\*Ancho de vía de 1,9 m con neumáticos delanteros 420/85R28



## MANIOBRABILIDAD

### El radio de giro más corto en un tractor de 200 CV.

Ya sea en el campo o en el jardín, no tardará en sacar partido de su pequeño diámetro de giro gracias a la batalla corta y al diseño del bastidor delantero curvo. El radio de giro es el mismo incluso en los tractores con elevador delantero. Los tractores MF 6S gozan de un diámetro de giro de tan solo 9,5 m, que les permite realizar giros en cabecera más rápidos, agilizar las tareas con la pala y aumentar la productividad y la seguridad.

▼ **SPEEDSTEER** reduce el esfuerzo del conductor y permite girar con mayor rapidez para aprovechar al máximo el tiempo en la cabina. El operador puede ajustar la relación de dirección y seleccionar el número de vueltas del volante de dirección necesarias para un determinado ángulo de giro de la dirección.





# LA NUEVA DIMENSIÓN EN LA TRACCIÓN

## EN UN TRACTOR, LA POTENCIA NO SIRVE DE NADA SI NO PUEDE TRANSMITIRSE AL PUNTO EN DONDE ES EFICAZ: EL SUELO.

La serie MF 6S goza de la distribución de pesos ideal (45 % en el eje delantero y 55 % en el trasero) y puede llevar a cabo con comodidad aplicaciones normalmente asociadas a los tractores de seis cilindros, pero con una mayor maniobrabilidad y una huella más ligera. La amplia gama de dimensiones de neumático y lastres disponibles para la serie MF 6S ofrece una mayor tracción con menor compactación del suelo, lo que permite reducir los costes de funcionamiento y aumentar la productividad.



### Neumáticos traseros Michelin VF650/60R42

Los neumáticos traseros Michelin VF650/60R42, disponibles como opción en los modelos MF 6S.165 y MF 6S.180, establecen niveles inigualables de tracción. Estos neumáticos traseros de 42" garantizan los máximos niveles de versatilidad en tareas que van desde el arado hasta el transporte gracias a la tecnología VF, así como la máxima transmisión de potencia al suelo con la mínima compactación gracias a su huella de gran tamaño.

- ▶ Mayor cuidado del terreno\*
- ▶ Menor consumo de combustible\*
- ▶ Vida útil prolongada\*
- ▶ Mayor capacidad de carga\*
- ▶ Ahorro de tiempo\*
- ▶ Mejor comportamiento en carretera\*

\* Asumiendo el cumplimiento de las recomendaciones de Michelin, en comparación con los neumáticos que emplean tecnología convencional.

## SELECCIÓN DE LOS CONTRAPESOS Y LOS NEUMÁTICOS ADECUADOS: PRINCIPALES VENTAJAS

- ▶ Más potencia al suelo
- ▶ La máxima tracción
- ▶ Una compactación de suelo limitada, para potenciar la producción y preservar la salud del terreno para la siguiente generación
- ▶ Una mejora en la economía de combustible



Gracias a sus dimensiones reducidas, su diseño especial del chasis y su batalla de 2,67 m, los tractores de la serie MF 6S son caballos de tiro muy manejables, versátiles y robustos.

Su combinación de distribución óptima del peso y relación potencia/peso perfecta les proporcionan una estabilidad y una maniobrabilidad magníficas, mientras que su bajo peso ayuda a preservar el suelo y reducir el consumo.

Con un peso en bruto mayor, de hasta 12.500 kg, disponen también de la potencia necesaria para afrontar con éxito labores de tiro más exigentes, con el añadido de su práctica función de aumento de la tracción mediante lastre monobloque. Su diseño compacto tiene un impacto mínimo en la longitud total del tractor, sin perder ni un ápice de su excelente maniobrabilidad y conservando su despeje sin interferir en las luces delanteras.

El lastre monobloque puede montarse en los elevadores delantero o trasero, o bien colocarse directamente en el bastidor delantero del tractor.

## FABRICADO PARA REALIZAR **CUALQUIER TAREA**

### MANEJO Y RENDIMIENTO SOBRESALIENTES PARA ACOMETER CUALQUIER TAREA

Los tractores de la serie MF 6S, con sus dimensiones compactas, su batalla de 2,67 m y su radio de giro de tan solo 4,75 m, ofrecen altos niveles de maniobrabilidad y rendimiento para maximizar la productividad con el mínimo consumo.

La serie MF 6S es ligera y ágil en las operaciones de pala, pero también ofrece la resistencia, la potencia hidráulica y la capacidad de elevación necesarias para las tareas más duras en el campo.

Los tractores de la serie MF 6S ofrecen el rendimiento de un tractor de seis cilindros más grande y pesado, pero con un motor compacto de 4 cilindros, y cuenta con características orientadas al rendimiento que le permiten izar hasta 9.600 kg en el elevador trasero y manejar los aperos más modernos con su sistema hidráulico de caudal alto.



« Para que los trabajos resulten eficientes y productivos, hay que escoger un tractor capaz de manejar fácilmente equipos avanzados y de aprovechar todo su potencial en una amplia gama de aplicaciones agrícolas »»



# FABRICADO PARA REALIZAR CUALQUIER TAREA

HASTA 190 L/MIN

Dependiendo de sus necesidades, podrá equipar su tractor MF 6S con el caudal hidráulico necesario para impulsar cualquiera de los aperos más exigentes a regímenes de motor bajos y mantener una productividad alta con un consumo bajo.

COMPATIBILIDAD DE CAUDAL HIDRÁULICO (l/min)	CA:	SC:	SC:	SC:
MF 6S Dyna-6 (Essential)	●	○	-	-
MF 6S Dyna-6 (Efficient y Exclusive)	-	●	○	-
MF 6S Dyna-VT	-	●	-	○

● Especificación de serie ○ Opcional - No disponible  
CA: centro abierto SC: sensores de carga



Hasta **2** válvulas delanteras y retorno libre.



Capacidad de elevación de hasta

**3.200 KG**

Se ofrece como opción un sistema de elevador delantero integrado (IFLS) que está diseñado para acoplarse a la suspensión delantera.



Disponible TDF delantera de **1.000 RPM**

En combinación con el elevador delantero, permite impulsar una amplia gama de aperos adicionales para reducir el número de pasadas y mejorar la eficiencia. Ahorre tiempo de verdad y doble con creces el rendimiento al segar hierba.

Control de válvulas en el guardabarros trasero



La toma **ISOBUS** permite conectar aperos compatibles.



Disponibles como opción hasta

**4**

velocidades de TDF: 540, 540 ECO, 1.000 o 1.000 ECO. Para trabajos más ligeros, la velocidad de TDF «540 Eco» o «1.000 Eco» se consigue a unas 1.550 rpm, lo que mejora el ahorro de combustible y reduce los ruidos en la cabina.



Hasta

**9.600 KG**

de capacidad de elevación en elevador trasero de alto rendimiento con control de esfuerzo. El sistema de ECL digital de MF proporciona los mayores niveles de control de la tracción, con un ajuste más preciso de la profundidad y un mejor seguimiento del contorno del terreno, lo que proporciona una mayor transferencia del peso, mejor tracción y menores niveles de patinaje y desgaste de las ruedas y de consumo de combustible sin mermar la potencia de salida.



Hasta **5**

válvulas traseras y retorno libre con palanca de descompresión para facilitar el desacoplamiento de los aperos.

## POWER BEYOND

POWER BEYOND ES UNA FUNCIÓN INTEGRADA EN EL BLOQUE DE DISTRIBUIDORES DEL SISTEMA CCLS QUE, mediante una serie de conductos de retorno y caudal adicionales, proporciona caudal de aceite directamente desde la bomba, lo que le permite conectar válvulas distribuidoras distribuidores remotos adicionales.

# LA NUEVA FORMA DE MANEJAR SU TRACTOR CON PALA

Independientemente de su especificación, su tractor MF 6S lleva integrada de fábrica una pala MF, cuyo diseño está pensado para ofrecer la máxima maniobrabilidad y facilitar el acceso en las tareas de mantenimiento.

Con ello, el trabajo con la pala se lleva a cabo de forma más fácil, segura y cómoda para los operadores.

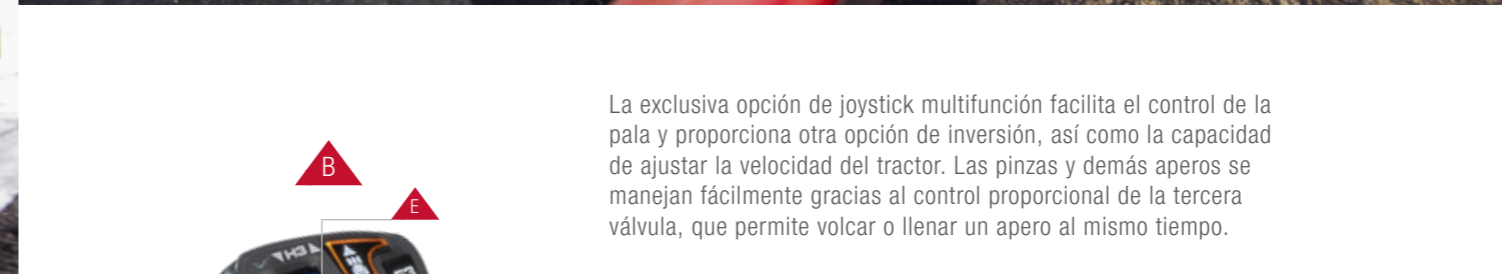

La exclusiva opción de joystick multifunción facilita el control de la pala y proporciona otra opción de inversión, así como la capacidad de ajustar la velocidad del tractor. Las pinzas y demás aperos se manejan fácilmente gracias al control proporcional de la tercera válvula, que permite volcar o llenar un apero al mismo tiempo.



## MANEJO DE LA PALA

Principales funciones del joystick:

- A. Levantar
- B. Bajar
- C. Recoger Cazo
- D. Volteo del cazo
- E. Cierre de la Pinza
- F. Abrir Pinza

## FUNCIONES COMBINADAS:

- A/C. Levantar y Recoger cazo
- A/D. Levantar y volteo del cazo
- B/C. Bajar pala y recoger cazo
- B/D. Bajar pala y voletto del cazo
- A/E. Levantar y Cerrar pinza del cazo
- A/D/F. Levantar pala y abrir la pinza del cazo

### PALAS DE LA SERIE MF FL

		Sin autonivelación		Autonivelación					
		MF FL.4125	MF FL.4227	MF FL.4121	MF FL.4124	MF FL.4220	MF FL.4323	MF FL.4327	MF FL.4621
Máxima altura de elevación (medida en el punto de articulación)	m	4,06	4,25	4,06	4,06	4,2	4,25	4,25	4,55
Máximo ángulo de volcado en la altura máxima	grados	56	57	57	57	54	57	57	53
Máximo ángulo de recogida en el suelo	grados	48	48	48	48	49	48	48	52
Capacidad de izado a la altura máxima (a 800 mm del punto de articulación)	kg	1.300	1.590	1.980	2.300	1.930	2.140	2.470	1.980
Capacidad de elevación a una altura de 1,5 m (en el punto de articulación)	kg	1.870	2.110	2.100	2.440	2.020	2.350	2.700	2.110
Fuerza de rotura a 800 mm del punto de articulación	kg	2.070	2.270	2.290	2.640	2.160	2.470	2.840	2.230
Fuerza de giro desde el suelo: a 800 mm del punto de articulación	kg	3.420	4.030	3.370	3.910	3.420	3.400	4.540	4.000
Profundidad de excavación	mm	160	160	160	160	170	160	160	200

\*\*\* La pala FL.4121/FL.4124/FL.4220 debe incorporar la caja de rodamientos extendida si el tractor incluye elevador delantero

## PUNTOS DESTACADOS DE LA COMBINACIÓN DE TRACTOR/PALA CARGADORA

- ▶ Ahora, la pala MF FL totalmente integrada viene instalada de fábrica para proporcionar el máximo rendimiento
- ▶ La opción de joystick multifunción también cambia la dirección y la velocidad, ofreciendo un control total
- ▶ El control proporcional de una tercera válvula permite a los operadores abrir/cerrar una pinza y volcar o llenar un apero al mismo tiempo
- ▶ El práctico diseño perfilado del capó, el salpicadero y el tubo de escape estrecho ofrecen los mayores niveles de visibilidad
- ▶ Maniobrabilidad y acceso para el mantenimiento sin restricciones
- ▶ Techo Visioline opcional con protección frente a la caída de objetos (FOPS)
- ▶ Excelente maniobrabilidad con ángulos de giro reducidos, SpeedSteer
- ▶ Nueva función de movimiento del cazo en el joystick multifunción
- ▶ El nuevo sistema de acoplamiento rápido reduce las pérdidas de presión a caudales altos, agiliza el movimiento de la pala y ahorra combustible
- ▶ El bloqueo hidráulico de aperos puede activarse a través del SIS
- ▶ La nueva función de automatización del régimen del motor del menú SIS permite a los operadores aumentar el régimen del motor moviendo el joystick
- ▶ Para mejorar el rendimiento de la carga, hay disponibles una serie de características de mejora de la producción y el confort, como el sistema hidráulico de caudal alto y la función de freno a neutro, que además desembraga la transmisión al frenar
- ▶ La nueva función MF E-Loader disponible como opción optimiza el uso de la pala y permite medir las tareas de carga desde la pantalla táctil Datatronic 5.



# HECHO PARA MAXIMIZAR EL TIEMPO DE ACTIVIDAD

PROPIETARIOS MÁS SATISFECHOS  
Y TOTALMENTE TRANQUILOS

« Mantener la actividad es vital para la eficiencia de mi empresa »

**MFconnect** **FUSE**  
FUSE SYNCHRONISED SMART FARMING. SYNCHRONIZED.

CONECTADO DESDE CUALQUIER PARTE.  
EN CUALQUIER MOMENTO.



**MFcare**

FIJE SUS COSTES Y GARANTICE EL RENDIMIENTO ÓPTIMO DE SU MF 6S CON MF CARE.

Los contratos de asistencia y garantía extendida MF Care se adaptan a sus condiciones de pago y horario de trabajo. El plan de mantenimiento preventivo le permite identificar cualquier anomalía antes de que se convierta en un problema y reducir así los tiempos de inactividad. Además, un mantenimiento realizado íntegramente por su concesionario y con recambios originales AGCO Parts incrementa el valor residual de la máquina.

- ▶ Valor residual máximo de su tractor
- ▶ Términos flexibles y tarifas válidas a largo plazo
- ▶ Garantía ampliada disponible hasta 12 meses después de la matriculación
- ▶ Equipo de técnicos de MF cualificados y con experiencia disponible para la asistencia in situ

AUMENTO DE LOS TIEMPOS DE ACTIVIDAD,  
MANTENIMIENTO OPTIMIZADO Y SERVICIOS  
MÁS INTELIGENTES CON MF CONNECT.

¡EL PROPIETARIO, EL CONCESIONARIO Y EL  
TRACTOR ESTÁN TOTALMENTE CONECTADOS!

MF Connect es un sistema de supervisión de flotas con el que los clientes pueden vigilar sus máquinas Massey Ferguson.

Nunca ha sido tan fácil observar las operaciones de las máquinas ni los parámetros operativos de los equipos prácticamente en tiempo real desde un teléfono móvil, tablet u ordenador.

De esta forma, los propietarios y gestores pueden controlar las labores de forma más efectiva, lo que permite incrementar la eficiencia operativa, ya que disponen de un diagnóstico realizado de forma remota. Así, pueden lograr un tiempo de actividad máximo.

	PLATA	ORO
DETALLES	CONTRATOS DE MANTENIMIENTO PERIÓDICO El paquete de servicios incluye todas las tareas de mantenimiento prescritas a precio fijo.	CONTRATOS DE REPARACIÓN Contratos de Servicio y Garantía extendida, que ofrecen un alto grado de seguridad frente a los costes de las reparaciones (excepto el desgaste). Tarifas con o sin franquicia disponibles como opción.
TIPO DE MÁQUINA	Todos	Todos
MANTENIMIENTO PERIÓDICO*	Sí	Sí
COSTE DE REPARACIÓN	NO	Sí
FRANQUICIA	NO	Opción: 0 €, 190 €, 490 €

\*El precio indicado por AGCO se refiere exclusivamente a la garantía extendida y no incluye el mantenimiento.

MASSEY FERGUSON OFRECE UNA EFICIENTE  
E INTEGRAL GAMA DE SERVICIOS

6000 h 5 años	3000 h 5 años	50.000 pacas 5 años	6000 h 5 años	2000 h 3 años	25.000 pacas 3 años
Máquinas compatibles con ISOBUS únicamente					

**MF** always running  
YOUR COURTESY FLEET

«MF Always Running, su flota de cortesía»\* le proporciona un tractor de sustitución temporal que le permitirá seguir trabajando con las mínimas interrupciones para que maximice sus tiempos de actividad mientras su tractor se somete a tareas de mantenimiento o reparación.

Sabemos que no puede parar hasta que el trabajo esté terminado, y MF Always Running garantiza que la necesidad de llevar a cabo tareas de mantenimiento o reparación no le detendrá. Como propietario de un tractor MF, estará trabajando de nuevo en el menor tiempo posible con un tractor de sustitución. Y no un tractor cualquiera, sino el último modelo, equipado con las especificaciones que precise para su tarea.

\* Póngase en contacto con su concesionario local de Massey Ferguson para comprobar la disponibilidad en su zona. Se aplican términos y condiciones que pueden variar en función del mercado o el país. Disponible en Reino Unido, Irlanda, Francia, Alemania, Italia, España, Polonia, Noruega y Dinamarca.

**ASISTENCIA TELEFÓNICA MASSEY FERGUSON  
LAS 24 HORAS, LOS 7 DÍAS DE LA SEMANA**

Sus concesionarios Massey Ferguson están siempre a su lado para asegurarse de que su máquina Massey Ferguson esté siempre en funcionamiento.

En caso de que precise asistencia con su máquina, basta con llamar a cualquier hora del día a la línea de atención permanente de su centro de asistencia certificado. Servicio disponible en Dinamarca, Francia, Alemania, Italia, Noruega, Polonia, España, Reino Unido e Irlanda.

24/7 HOTLINE +800 8700 365 7



MASSEY FERGUSON  
**EXPERIENCE**

MASSEY FERGUSON

# RECAMBIOS Y SERVICIO

## ASISTENCIA DURANTE TODA LA VIDA ÚTIL

Adquirir, poseer y mantener maquinaria agrícola puede ser complicado, de modo que tener la tranquilidad de disponer de la mejor asistencia posible resulta muy reconfortante. Como cliente de Massey Ferguson, usted cuenta con el respaldo de una asistencia personalizada y rápida que le proporciona nuestra red de concesionarios expertos, capacitados para comprender verdaderamente las necesidades de su negocio.

Sin límites temporales en cuanto a Recambios y Servicios, para todo tipo de máquinas, incluso las más antiguas. Estamos a su total servicio durante toda la vida útil de su equipo Massey Ferguson.

Estamos muy orgullosos y nos responsabilizamos plenamente de todas y cada una de las máquinas que vendemos, y nuestro objetivo principal consiste en lograr que su maquinaria esté en perfecto estado de funcionamiento cada vez que gire la llave de contacto.



« Quiero que el mantenimiento diario sea rápido y sencillo para poder pasar más tiempo con mis amigos »

## EL MF 6S SE HA DISEÑADO PARA OFRECER UN MANTENIMIENTO RUTINARIO RÁPIDO, SENCILLO, FÁCIL Y ECONÓMICO.

Hemos combinado diseño y sentido práctico para garantizar que el mantenimiento diario sea rápido, directo, sencillo y se haga sin estrés, lo que le permitirá empezar a trabajar antes y así aumentar su productividad y disfrutar de más tiempo libre. Con un tractor de la serie MF 6S de Massey Ferguson, el tiempo en el taller necesario para prepararse para la jornada se reduce al mínimo.



Se puede acceder al filtro de aire del motor y limpiarlo con mucha facilidad.

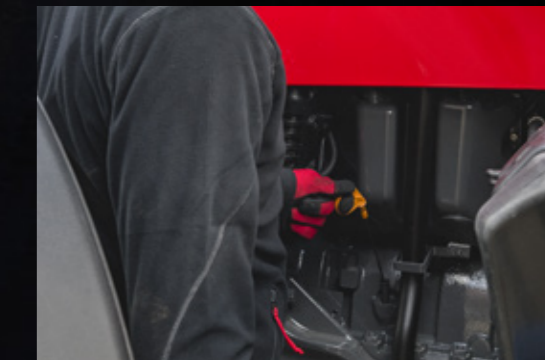

El eje delantero y el diseño de capó estrecho facilitan el acceso a la varilla de medición del aceite y al filtro.

## OPCIONES Y ACCESORIOS

La agricultura actual exige maquinaria optimizada para su negocio. Le ofrecemos una amplia gama de accesorios y opciones, diseñados para adaptar su equipo Massey Ferguson a sus necesidades, que incluye desde palas, pesas, válvulas adicionales o caudales hidráulicos, hasta tecnología de auto-guiado. Disponemos también de asientos opcionales, sistemas de audio, neveras y muchos otros accesorios pensados para proporcionarle el máximo nivel de comodidad.

Toda nuestra gama ha superado un minucioso examen por parte de nuestros ingenieros desde todos los puntos de vista (compatibilidad óptima con su equipo, seguridad, durabilidad y rendimiento). Su concesionario Massey Ferguson cuenta con todas las herramientas de instalación y los conocimientos necesarios para proporcionarle un servicio de alto nivel.



Acceso fácil al filtro de aire de la cabina a efectos de limpieza.



Acceso fácil al sistema de refrigeración para facilitar y agilizar la limpieza.



# MFservices

## SIEMPRE A SU LADO PARA INCREMENTAR SUS **BENEFICIOS** **Y SU EFICIENCIA**

BIENVENIDO/A A MF SERVICES: TODO LO QUE NECESITA PARA QUE SU TRACTOR MF 6S FUNCIONE A LA PERFECCIÓN.

MF Services son una serie de servicios accesibles y adaptables que le ayudarán a mantener bajo control sus costes operativos, su presupuesto y su planificación de negocio, para garantizar el máximo rendimiento de cada hora de trabajo de su maquinaria y darle la libertad necesaria para centrarse en las tareas críticas para su explotación.

Esta amplia gama de productos relacionados con servicios facilita como nunca antes el trabajo con la maquinaria agrícola de Massey Ferguson.

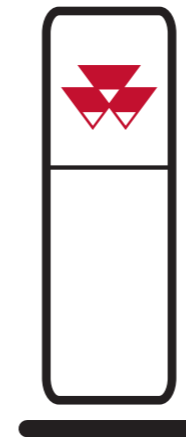

### RED DE CONCESIONARIOS DE MASSEY FERGUSON

Su concesionario MF cuenta con la mayor concentración de conocimientos en maquinaria agrícola de su zona. En él siempre encontrará el mejor servicio en ventas, mantenimiento, reparación o recambios para la compra de maquinaria nueva.

### MÁS DE 4.700 PUNTOS DE MANTENIMIENTO Y REPARACIÓN EN TODO EL MUNDO



### RECAMBIOS ORIGINALES MASSEY FERGUSON

EL MEJOR ANTÍDOTO CONTRA LA PÉRDIDA DE VALOR DE SU NUEVO MF 6S POR EL PASO DEL TIEMPO Y LA MEJOR PROTECCIÓN FRENTE A LOS PERIODOS DE INACTIVIDAD NO PLANIFICADOS.

Disponible una amplia gama de accesorios que incluye lubricantes, AdBlue, kits de mantenimiento, accesorios para la cabina, etc. Todos los accesorios están disponibles en exclusiva en su concesionario MF.

La aplicación de smartphone «AGCO Parts Books To Go» le permite localizar fácil y rápidamente los recambios MF y solicitarlos directamente. Puede descargar la aplicación en App Store y en Google Play Store. Solicite sus credenciales personales de acceso a su concesionario MF.



### AGCO FINANCE

LE PROPORCIONA EL ACUERDO DE FINANCIACIÓN PERFECTO PARA SU NEGOCIO.

AGCO Finance, la división de servicios financieros de Massey Ferguson, le ofrece soluciones personalizadas para su propia explotación que incluyen leasing, préstamos, alquiler con opción de compra, paquetes de asistencia integral y contratos de arrendamiento que incluyen la financiación de los contratos de garantía extendida de MF Care.



### COLECCIÓN MASSEY FERGUSON

AHORA PUEDE LUCIR TAN ELEGANTE COMO SU MASSEY FERGUSON.

¿Busca una gorra a juego de su MF 6S, o un mono elegante y resistente para el trabajo? Disponemos de una exclusiva gama de productos de alta calidad a la medida de sus necesidades tanto laborales como familiares.

Eche un vistazo a nuestro catálogo visitando nuestra tienda en línea:

[Shop.MasseyFerguson.Com](http://Shop.MasseyFerguson.Com)

En los anteriores paquetes de asistencia rigen los términos y condiciones específicos del país. Tenga en cuenta que no todos los paquetes están disponibles en todos los mercados.

Consulte a su concesionario o distribuidor local MF.



## ESPECIFICACIONES TÉCNICAS

	MF 6S 135	MF 6S 145	MF 6S 155	MF 6S 165	MF 6S 180
<b>Motor</b>					
Tipo de motor	AGCO POWER con tecnología Fase V «todo en uno»				
N.º de cilindros/N.º de válvulas/Cilindrada	N.º/N.º/cm3 4 / 4 / 4.900				
Aspiración	Turbo con válvula de descarga electrónica e intercooler				
Tipo de inyección	Common Rail				
Tipo de ventilador - Transmisión Dyna-6 y Dyna-VT	Vistronic				
Potencia máxima de inscripción	136 (100)	145 (107)	156 (115)	167 (123)	193 (142)
RPM de motor a potencia máxima	rpm 1.950				
Par máximo a 1.500 rpm	648	691	745	790	800
Par máximo a 1.500 rpm con gestión de la potencia del motor	650	700	750	800	840
Potencia máxima con EPM	150 (111)	160 (117)	175 (129)	185 (136)	200 (148)
Capacidad Depósito Combustible	Litros 280				
Capacidad del depósito de AdBlue®	Litros 35				
<b>Transmisión Dyna-6</b>					
Número de marchas	Avance x Marcha atrás 24 x 24				
Velocidad mín. a 1.400 rpm	km/h 1,09				
40 km/h SuperEco a régimen de motor con neumáticos de máxima dimensión	rpm 1.500 (con 650/65 R38)				
50 km/h* SuperEco a régimen de motor con neumáticos de máxima dimensión	rpm 1.800 (con 650/65 R38)				
<b>Transmisión Dyna-VT</b>					
Tipo	Transmisión progresiva variable continua				
Gama de trabajo en campo	km/h Avance: 0,03-28 km/h - Marcha atrás: 0,03-16 km/h				
Gama de transporte	km/h Avance: 0,03-40 km/h - Marcha atrás: 0,03 a 28 km/h / Avance: 0,03-50 km/h - Marcha atrás: 0,03 a 28 km/h*				
<b>Elevador trasero y sistema hidráulico</b>					
Tipo de enganches inferiores	Cat 3				
Máxima capacidad de elevación en el extremo del enganche	kg 7,100 (Dyna-6) / 9.600 (Dyna-VT)	7.100 o 8.100 (Dyna-6) / 9.600 (Dyna-VT)		8.100 (Dyna-6) / 9.600 (Dyna-VT)	
Sistema hidráulico de serie	Centro abierto de 100 l/min (Essential); centro cerrado de 110 l/min (Efficient y Exclusive)			Centro cerrado de 110 l/min	
Sistema hidráulico opcional	Centro cerrado 110 o 150 o 190 l/mn			Centro cerrado de 150 o 190 l/min	
Presión máxima	Bares 200				
Número máximo de válvulas traseras	4/5 (Dyna-VT)				

### LEYENDA

- ⚙ Normativa ISO 14396
- ⚙ Potencia de Inscripción
- No disponible
- \* Dependiendo de la legislación del mercado

Hemos empleado todos los medios a nuestro alcance para que la información de esta publicación sea lo más exacta y actual posible. No obstante, puede que contenga imprecisiones, errores u omisiones de información y que algunos datos de las especificaciones se cambien sin previo aviso. Por ello, debe confirmar todas las especificaciones de este documento con su concesionario o distribuidor de Massey Ferguson antes de realizar su compra.

	MF 6S 135	MF 6S 145	MF 6S 155	MF 6S 165	MF 6S 180
<b>Toma de fuerza trasera</b>					
Régimen el motor a	rpm 540/1000				
	540/540 Eco/1000/1000 Eco				
	540/540 Eco/1000/1000 Eco Dyna-VT				
	Diámetro del eje				
<b>Elevador delantero y TDF delantera independientes</b>					
Tipo de enganches inferiores	Cat 3				
Máxima capacidad de elevación en el extremo del enganche	kg 3.200				
Número máximo de válvulas delanteras	2				
Régimen del motor con TDF delantera a 1.000	rpm 1.920				
<b>Ruedas y neumáticos</b>					
(Hay una Full Line disponible. Consulte a su concesionario)					
Neumáticos delanteros	420/85 R28		480/70 R28		
Traseros	520/85 R38		580/70 R38		
Neumáticos traseros opcionales	650/60 R42: hay disponible una amplia gama, póngase en contacto con su concesionario Massey Ferguson local para obtener más información				
<b>Contrapesos</b>					
(Puede variar dependiendo de la configuración. Consulte a su concesionario)					
Peso mínimo / peso medio / peso máximo (en vacío)	kg 5.800 / 7.000 / 8.150		6.300 / 7.500 - 8.400		
Masa Máxima Autorizada (MMA) hasta	kg 12.500				

## Dimensiones

		Dyna-6	Dyna-VT
A – Batalla	m	2,67	
B – Longitud total desde el bastidor del contrapeso delantero hasta los brazos del elevador trasero	mm	4.715	
B – Longitud total desde el elevador delantero hasta los brazos del elevador trasero	mm	5.400	
C – Altura desde el centro del eje trasero hasta la parte superior de la cabina	mm	2.110	2.144
D – Altura total	mm	2.985	3.019

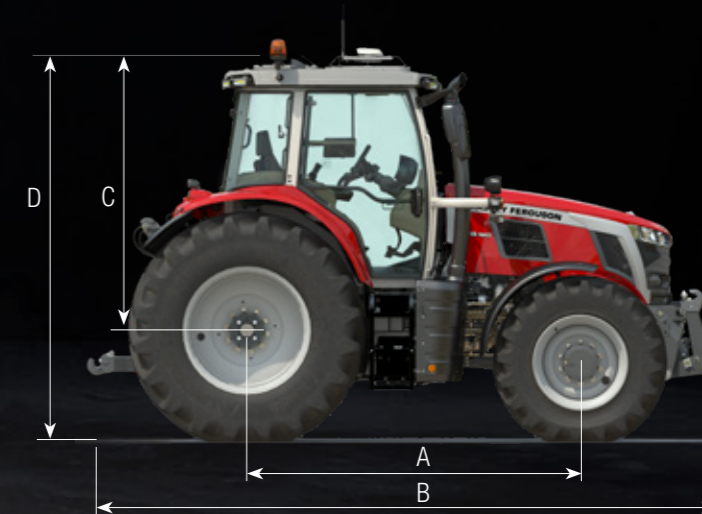



**UNA NUEVA ERA**  
DE PRESTACIONES CONCENTRADAS,  
SENCILLAS Y FIABLES





[www.MasseyFerguson.co.uk](http://www.MasseyFerguson.co.uk)

[www.facebook.com/masseyfergusonUK](https://www.facebook.com/masseyfergusonUK)  
[Twitter.com/MF\\_EAME](https://twitter.com/MF_EAME)  
[Instagram.com/MasseyFergusonEsp](https://www.instagram.com/MasseyFergusonEsp)  
[www.YouTube.com/MasseyFergusonGlobal](https://www.YouTube.com/MasseyFergusonGlobal)



MASSEY FERGUSON® es una marca global de AGCO.  
© AGCO Corporation | A-ES-17302 | Español



BORN TO **FARM**